

**outillage
pour l'automobile
et l'industrie**

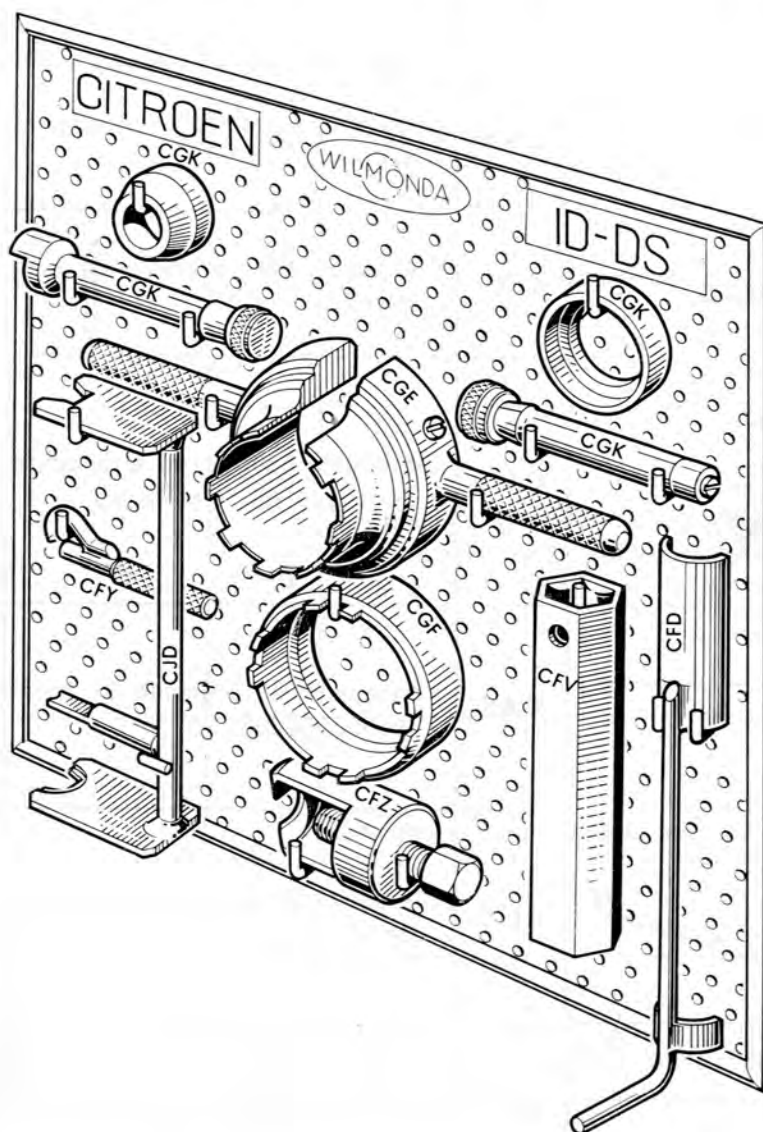

175

STAND POUR DS 19 - ID 19 « CGX »



Train AV : **CFD - CJD - CFZ - CGE - CGF - CGK**

Frein : **CFY**

Boîte de vitesses : **CFV**

**STAND POUR DS 21
(ID - DS 1966) « CJX »**

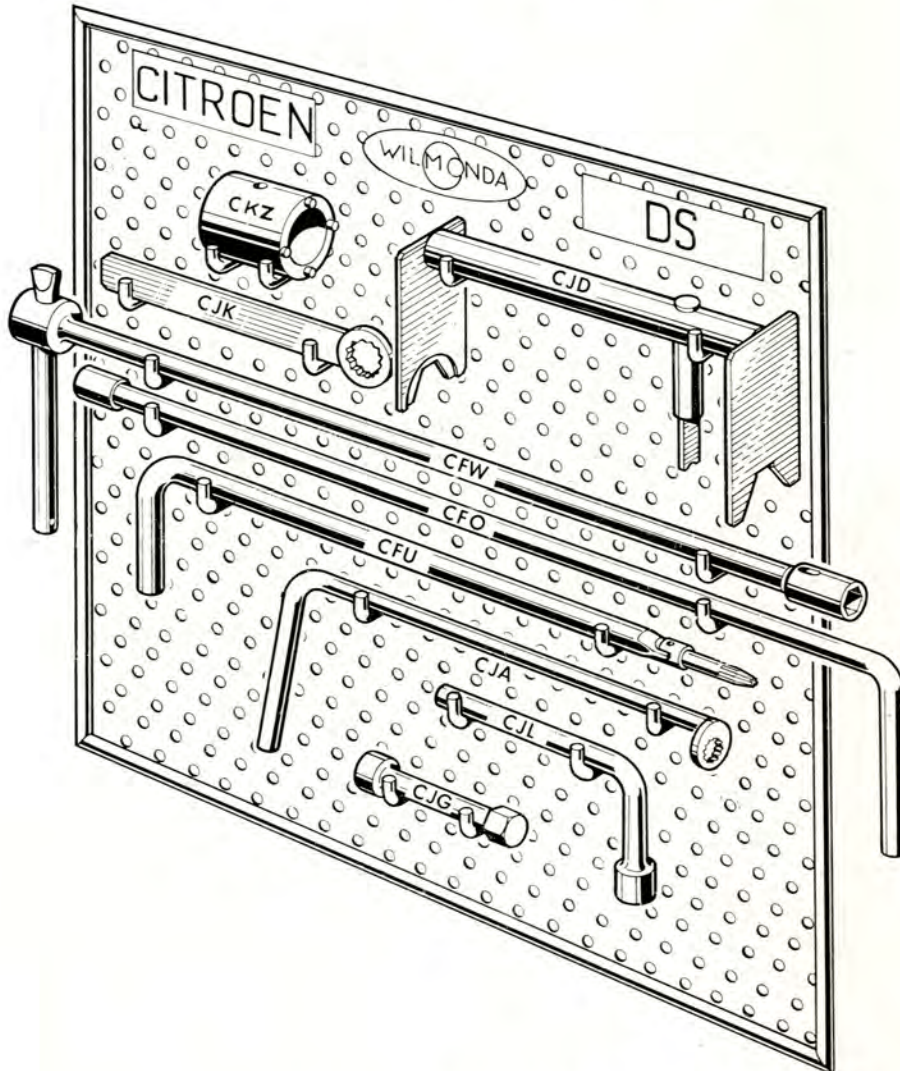

Moteur : **CJA - CJG - CJL**

Direction : **CJD - CKZ**

Frein : **CJK - CFO - CFU**

Hydraulique : **CFW**

STAND POUR ID - DS 21 - « CDX »

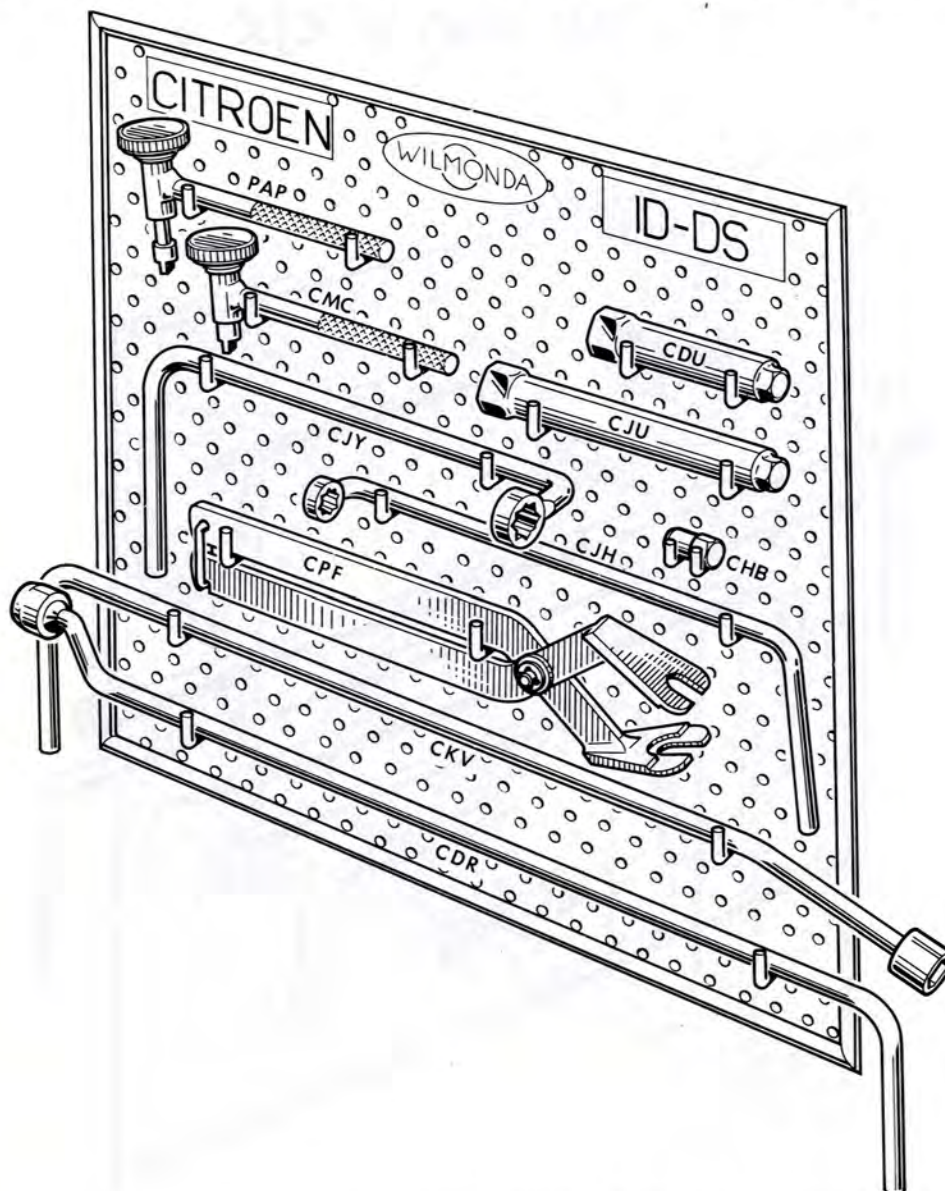

Moteur : **CJU - CDU - CMC - CJY - PAP - CJH**

Boîte de vitesse : **CKV - CDR**





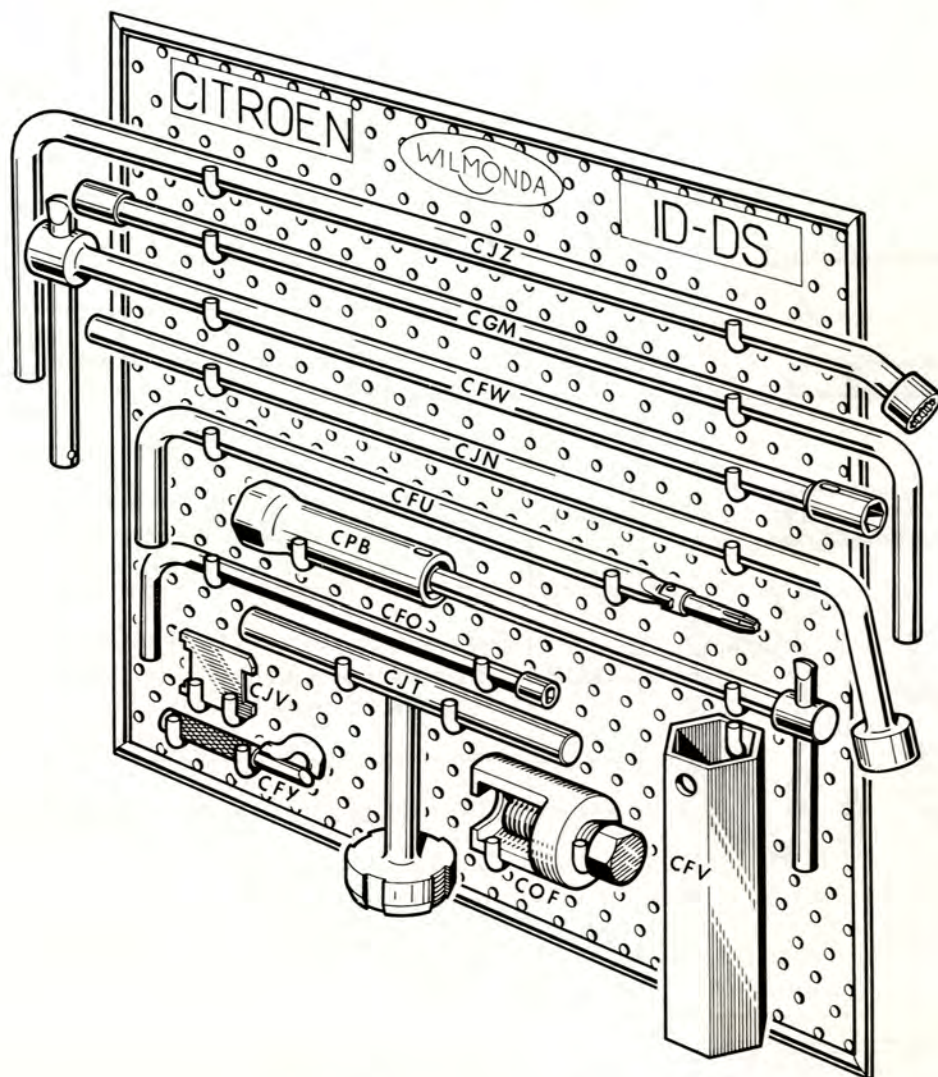

Embrayage : **CHB**

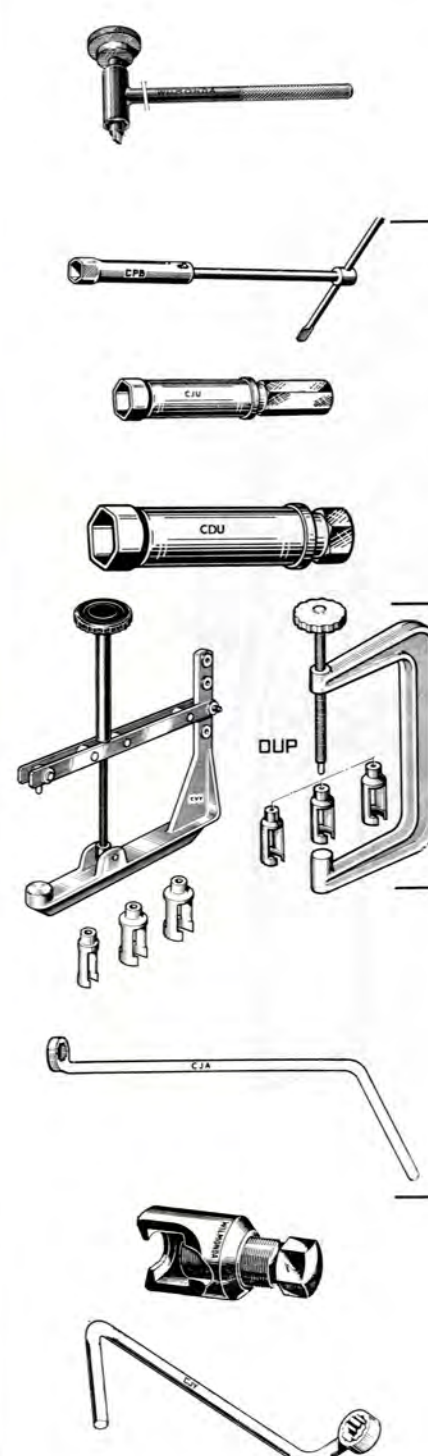



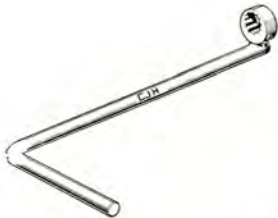
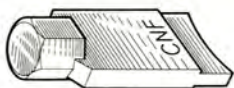

Frein : **CPF**



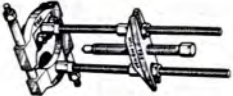





STAND POUR ID - DS 21 - « CDW »

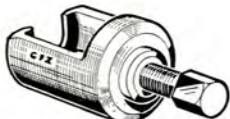

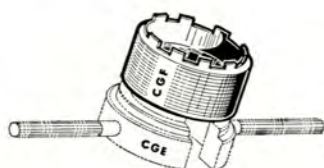

Moteur : CPB - CFW
Embrayage : CFO
Boîte de vitesse : CJZ - CFV
Train AV : CJT
Direction : COF - CGM
Frein : CFU - CFY
Vidange et remplissage : CJN
Electricité : CJV

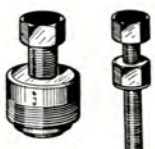
MOTEUR	Code	Désignation	ID 19	DS 19	DS 21
	PAP	Clé pour réglage des culbuteurs jusqu'à 1965 (6 pans de 12, tournevis largeur 2)	●	●	
	CMC	Clé pour réglage des culbuteurs à partir de 1966 (6 pans de 10, tournevis largeur 1)	●	●	●
	CPB	Clé à rotule pour bougie Citroën à injection			●
	CJU	Clé à bougie courte à entraînement par 6 pans de 21 s/p			●
	CDU	Clé pour démontage des bougies sur moteur injection électronique (6 p. 21 s/p).			●
	OUP	Compresseur de ressorts de soupapes avec 3 embouts pour véhicules de tourisme : — OUPPB - Citroën ID - DS	●	●	●
	CVY	Lève-soupape avec : poussoir OUPPB	●	●	●
	CPA	Clé à œil déporté de 11 sur plats pour écrous de fixation du carburateur DS 21 - 71			●
	CJA	Clé à œil déportée de 12 sur plats pour écrous de fixation du carburateur DS 21 et d'allumeur DS 19			●
	COF	Extracteur de pignon de commande de pompe à huile		●	
CJY	Clé à œil 12 pans de 26 sur plats pour écrou de support moteur, côté gauche			●	



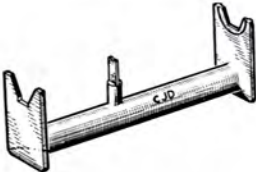
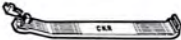





MOTEUR	Code	Désignation	ID 19	DS 19	DS 21	SM
	CKE	Clé pour écrou de roulement de pompe à eau	●	●		
	CJG	Clé de 14 pour écrou de pompe à essence	66	66	●	
	CPG	Clé 6 pans de 13 sur plats pour écrous de pompe à essence DS 21 - 71			●	
	CJL	Clé de 12 pour vis de fixation de démarreur	66	66	●	
	CPL	Clé 6 pans de 11 sur plats pour vis de fixation de démarreur DS 21 - 71			●	
	CJH	Clé contre-coudée à œil 12 pans de 12 sur plats pour écrous de pipes d'échappement			●	
	CPH	Clé contre-coudée à œil 12 pans de 11 sur plats pour écrous de pipes d'échappement DS 21 - 71			●	
	CNF	Clé pour filtre à huile				●
	CFW	Clé à rotule (6 pans, 12 mm), pour fixation du présélecteur sur bloc hydraulique, et vis de BIBAX et écrou de goujon de brides ovales de pipes d'échappement	●	●	●	
	CGS	Extracteur à inertie pour roulement en bout de vilebrequin	●	●	●	
EMBRAYAGE						
	CFO	Clé pour vis de fixation du carter d'embrayage (rectangle 6 x 9)	●	●		
	CHB	Clé pour vis de fixation du carter d'embrayage (rectangle 6 x 9), pour DS 21 (tour de boîte)			●	



BOITE DE VITESSES - PONT	Code	Désignation	ID 19	DS 19	DS 21
	CFV	Clé pour écrou de roulement d'arbre de différentiel (6 pans de 44)	●	●	●
	TOX	Extracteurs des roulements à rouleaux coniques du boîtier de différentiel. Réf. : Citroën 2405T			●
	CKY	Clé pour vis à méplat de bride de fixation de faisceau de commande sur couvercle de boîte de vitesses (rectangle 5x8)		●	
	CFW	Clé à rotule 6 pans de 12 mm, pour d° ancien modèle	●	●	●
	CKX	Clé à rotule 6 pans de 14, pour vis de cardan à la sortie de boîte de vitesses (BIBAX) manche longueur : 700 mm	●	●	●
	ISA	Clé à rotule 6 pans de 17 mm, pour d° après 1966			
	CJZ	Clé 12 pans de 17 sur plats pour écrou de « BIBAX » modèle à partir de 70		●	●
	CKV	Clé pour blocage et déblocage du bouchon de niveau, remplissage de boîte de vitesses avec carénage 1963 (6 pans de 21)	●	●	●
	CDR	Clé 12 pans de 21 sur plat pour remplissage de boîte de vitesse mécanique		●	●
	CPP	Clé à fourche de 36 pour pignon de tachymètre	●	●	●

TRAIN AV ET AR	Code	Désignation	ID 19	DS 19	DS 21
	CFZ	Arrache-bras de pivot	●	●	●
	CGE	Clé pour écrou de fixation de transmission sur moyeu de pivot	●	●	
	CGF	Clé pour écrou de roulement de pivot (adaptable sur la clé CGE)	●	●	
	CMF	Clé pour écrou de pivot à 4 encoches (adaptable sur la clé CGE)	●	●	
	CJI	Clé pour siège de rotule inférieure de pivot	66	66	●
	CJS	Clé pour écrou de cuvette de rotule supérieure de pivot	66	66	●
	CJP	Extracteur-emmancheur de cuvette de rotule supérieure de pivot	66	66	●
	CJT	Outil de retouche du filetage intérieur des logements de rotules de pivot	66	66	●

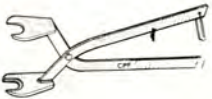
DIRECTION	Code	Désignation	ID 19	DS 19	DS 21
	CJD	Appareil pour mise en ligne de la direction		●	●
	CKR	Clé pour écrou de roulement inférieur du relais de direction et bouchon poussoir de crémaillère	●	●	●
	CKZ	Clé pour écrou du roulement supérieur de relais de direction (après 1966)	●	●	●
	CFD	Compresseur pour ressort du tube de direction	●	●	●
	COF	Extracteur de levier de direction	●	●	
	CGM	Clé pour vis de collier de maintien du tube de direction (rectangle 4x6)	●	●	●



FREINS	Code	Désignation	ID 19	DS 19	DS 21
	CFU	Clé articulée pour réglage des freins AV Jusqu'en 1967, inutile ensuite	●	●	
	CFY	Outil pour dégager les garnitures de freins avant	●	●	
	CGS	Crochet à inertie pour extraction des plaquettes de freins AV (Voir pour roulement vilebrequin 2 CV, page 64)	●	●	
	CFO	Clé pour vis de fixation du plateau de freins AR	●	●	●
	CJK	Clé de 16 pour le réglage de frein de parking	66	66	●
	CDK	D° mais 12 pans de 14 - DS 21 (72)			●
	CPE	Clé de 12 pans de 19 pour étrier de frein à main	●	●	●
	CPF	Pince pour pose et dépose de ressort de frein de parking	●	●	●
<h3>HYDRAULIQUE</h3>					
	CFW	Clé à rotule pour fixation du présélecteur sur bloc hydraulique (6 pans de 12 mm).		●	●

HYDRAULIQUE	Code	Désignation	ID 19	DS 19	DS 21	SM
	CKY	Clé pour vis à méplat de bride de fixation de faisceau de commande sur couvercle boîte de vitesses (Rectangle de 5×8).		●	●	
	MAG	Collier auto-serreur pour dépose des sphères de suspension et de la sphère du contacteur, disjoncteur, accumulateur	●	●	●	
	CDS	Clé à 2 ergots pour écrou de sphère d'amortisseur		●	●	
VIDANGE ET REMPLISSAGE	CDR	Clé 12 pans de 21 sur plat pour remplissage de boîte de vitesses mécanique				
	CKV	Clé 6 pans de 21 pour blocage et déblocage du bouchon de niveau, remplissage de boîte de vitesses avec carénage 1963	●	●		
	CJN	Clé 12 pans de 21 pour bouchon de vidange d'eau (moteur 5 paliers)	●	●	●	
	CNV	Clé de vidange moteur 6 pans mâle de 17 mm				●
	RÉGLAGE	CGK	Piges et bagues pour réglage de la chasse	●	●	●
	CJV	Clé pour écrou crénelé de fixation du commutateur d'allumage (contact)	●	●	●	

